

# Руководство по эксплуатации

Ремонт Холодильников

<http://remditeh.ru/>

## Холодильник HITACHI

### NO FROST

Холодильник предназначен исключительно для бытового использования.

**R-W720PUN1**  
**R-W720PUQ1**  
**R-W720PUC1**  
**R-W722PU1**



+7 (495) 215-14-41

+7 (803) 722-17-03

# HITACHI

## Inspire the Next

### Содержание Страница

#### Подготовка к эксплуатации

|  |    |
|--|----|
| Предупреждение и предостережение по безопасности ..... | 18 |
| Подготовка перед использованием ...                    | 19 |
| Идентификация частей .....                             | 20 |

#### Эксплуатация

|  |    |
|--|----|
| ■ Названия кнопок и функции дисплея ..         | 21 |
| ■ Дисплей степени охлаждения .....             | 21 |
| ■ Управление температурным режимом .....       | 21 |
| ■ Другие функции .....                         | 21 |
| - Быстрая заморозка .....                      | 21 |
| - Энергосбережение .....                       | 21 |
| - Блокировка от детей .....                    | 22 |
| - Функции дверного сигнала и ЭКО сигнала ..... | 22 |
| ■ Морозильная камера .....                     | 22 |
| ■ Холодильная камера .....                     | 22 |
| Как использовать дозатор для воды .            | 23 |

#### Обслуживание

|   |    |
|---|----|
| ■ Чистка .....                            | 23 |
| Перед обращением в сервисную службу ..... | 24 |

Благодарим Вас за приобретение холодильника Хитачи. Перед использованием холодильника, пожалуйста, внимательно прочтите руководство по эксплуатации для правильного использования.

Ремонт и сервисное обслуживание холодильника должны проводиться только специалистами Авторизованных Сервисных Центров.

remditeh.ru/

**ХЛАДАГЕНТ**

# Предостережения и меры безопасности

Ремонт холодильников



<http://rembitteh.ru/>

+7 (495) 215-14-41



+7 (903) 722-17-03

Следующие предостережения и меры безопасности распределены по категориям в зависимости от возможного вреда или ущерба, которые могут иметь место вследствие несоблюдения данных мер.

Символы, указанные ниже, ясно указывают назначение предупреждения.

|   |                              |  |
|---|------------------------------|--|
|  | <b>Предостережение</b>       | Данная пиктограмма означает "Существует высокая вероятность серьезного увечья или смерти в случае несоблюдения мер безопасности"                     |
|  | <b>Меры предосторожности</b> | Данная пиктограмма означает "Существует высокая вероятность серьезного повреждения или уничтожения имущества в случае несоблюдения мер безопасности" |

■ В данном холодильнике используется легковоспламеняющийся хладагент. Символ, обозначенный в колонке ниже указывает на меры предосторожности при обращении с легковоспламеняющимися хладагентами.

|   |  |
|---|--|
|  | Этот символ означает "предупреждение об опасности" |
|  | Этот символ означает "запрещено"                   |
|  | Этот символ означает "необходимо"                  |

Ниже приведенные символы являются примерами



Этот символ обозначает меры предосторожности при обращении с легковоспламеняющимися хладагентами.

## Предостережение

### Во время работ по установке ... Во избежание пожара, удара током, и увечий

- Не устанавливайте холодильник в местах возможного контакта с водой
- Контакт с водой может нарушить изоляцию электропровода и привести к удару током или возгоранию.



- Заземлите холодильник во избежание удара током и шумовых помех. Всегда заземляйте данный холодильник в местах с высокой влажностью или сыростью (пожалуйста, проконсультируйтесь с продавцом)



### Электрощуп и штпсель ... Во избежание пожара, удара током

- Не подключайте устройство к розетке, мощность которой меньше, чем мощность холодильника. Также, не используйте источники питания с ненормальным напряжением.
- Если источник питания используется для подключения бытовых приборов посредством адаптера с двумя и более розетками, адаптер может нагреться сверх нормального уровня и стать причиной возгорания.
- Не используйте поврежденные или расшатанные штпселя и/или розетки. Они могут стать причиной пожара или удара током
- Нельзя перерезать, перегибать, складывать шнур питания во избежание возгорания и удара током
- Не вставляйте и не вынимайте штпсель мокрыми руками



- Вставьте штпсель в розетку так, чтобы электрощуп свисал вниз.
- Если при подключении штпселя шнур располагается снизу вверх, то под воздействием напряжения может иметь место короткое замыкание или перегрев, которые могут привести к удару током или возгоранию
- Неплотно вставленный в розетку штпсель может привести к удару током или возгоранию вследствие перегрева.



- Если шнур питания или штпсель повреждены, пожалуйста, проконсультируйтесь с продавцом о возможности ремонта



- Периодически вытирайте пыль со штпселя при помощи сухой ткани



- Выньте штпсель из розетки и протрите его сухой тканью
- Накапливаясь на штпселе, пыль и сырость могут нарушить изоляцию и привести к возгоранию



- До начала работ по обслуживанию холодильника убедитесь, что вынули штпсель из розетки
- При выключении холодильника держитесь за штпсель

### При ежедневном использовании ... Во избежание возгорания, удара током

- Не распрыскивайте воду на холодильник или внутри него
- Такое действие может нарушить электроизоляцию и привести к удару током или возгоранию
- Это может привести к утечке газа из-за проржавевшей трубы.
- Не используйте другие электроприборы в отделении для хранения пищевых продуктов; к использованию допускаются только специально рекомендованные производителем приборы
- Это устройство не предназначено для использования людьми (включая детей) с ограничениями физических, осязательных или умственных способностей, или при нехватке опыта и знаний. Использование разрешается под наблюдением или руководством по работе с устройством, предоставленным человеком, ответственным за безопасность данных лиц.
- Не разрешайте детям раскачиваться на дверцах и взбираться по различным отделениям холодильника
- Они могут получить увечья из-за опрокидывания холодильника или застревания рук в дверцах
- не влезайте в холодильник
- Не повреждайте систему циркуляции хладагента
- Если вы по неосторожности повредили трубку циркуляции хладагента, не приближайтесь к холодильнику, не зажигайте огонь и не используйте электроприборы.
- Также, откройте окна для вентиляции и обратитесь к продавцу либо в сервисный центр

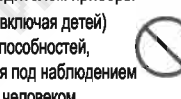
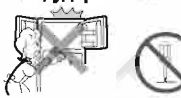

- Не разбирайте, не ремонтируйте, не модифицируйте ваш холодильник своими силами
- Пожалуйста, проконсультируйтесь с продавцом, если требуется какой-либо вид ремонта



- Не используйте механические приборы или любые другие способы для ускорения процесса размораживания, кроме специально рекомендованных производителем приборов



- Эфир, сжиженный газ-пропан, сольвенты и другие испаряющиеся вещества нельзя хранить в холодильнике



- Не храните легковоспламеняющиеся вещества в холодильнике. Они могут привести к взрыву и пожару



- Не кладите емкости с водой или посторонние предметы на верх холодильника



- Предметы наверху холодильника могут упасть и привести к увечью из-за постоянно открывающейся и закрывающейся дверцы холодильника



- В холодильнике нельзя хранить лекарства, химикаты, исследовательские или экспериментальные вещества



- В холодильнике для домашнего пользования нельзя держать вещества, нуждающиеся в особых условиях хранения

## ⚠ Предостережение



-  Не используйте холодильник в зоне возможного возгорания
    - Искры в местах контактов, таких как, реле дверного запора, могут стать причиной возгорания
  -  В случае утечки газа не прикасайтесь к холодильнику и откройте окна для вентиляции
  -  При утилизации следуйте нормам вашего региона
  -  В этом холодильнике используется R-600a в качестве хладагента и циклопентан в качестве порообразователя для уретановой теплоизоляции.
  -  При утилизации холодильника удалите уплотнитель на дверцах.
  -  Во избежание риска того, что младенец или ребенок окажутся запертыми внутри холодильника.
-  Необходимо контролировать использование холодильника детьми с тем, чтобы убедиться, что дети не играют с устройством и не забираются внутрь.
  -  Забравшись внутрь, дети могут не выбраться наружу.
  -  Не перекрывайте вентиляционные отверстия в корпусе устройства или при встраивании в кухонную мебель.
  -  Если работа холодильника кажется вам необычной, немедленно отсоедините его от источника питания и проконсультируйтесь с продавцом
  -  При замене внутренней лампы холодильника вытаскивайте штепсель из розетки. Используйте указанный в инструкции тип лампы, плотно вставьте ее при замене

## ⚠ Меры предосторожности

### При ежедневном использовании ...Во избежание заболеваний и увечий

-  Не всовывайте с усилием бутылки и подобные предметы в дверные ниши
  - Из-за этого могут выпасть бутылки или открепиться дверные ниши
-  Не храните пищевые продукты с несвойственным им запахом или с ненормально изменившимся цветом
  - Такие действия могут привести к болезням
-  Пищу и емкости внутри отделения заморозки нельзя брать мокрыми руками
  - Такое действие может привести к обморожению (особенно в случае прикосновения к металлическим предметам)
-  Закрывая дверцу, не придерживайте верх, низ или боковую ее часть
  - Из-за этого вы можете прищемить пальцы краем двери
-  При открытии и закрытии дверей холодильника, держитесь за ручку крепко.
-  Не допускайте, чтобы пищевые продукты выступали за пределы наружной границы каждой полки
  - Из-за этого двери могут неплотно закрываться либо дверные ниши могут открепиться. Можно получить травму, например, из-за упавшей на вашу ногу и разбившейся бутылки
-  Не храните стеклянные бутылки в отделении для заморозки
-  При заморозки содержимого бутылка может треснуть и стать причиной травмы
-  Не прикадывайте ладони к днищу холодильной камеры
  - Если при уборке ваши руки попадут в зону возле днища холодильной камеры, вы можете получить травму из-за тонких металлических листов
-  Не ставьте ноги слишком близко, открывая дверцу холодильника
  - Открывая дверцу, вы можете ударить себя по ноге и получить травму

### При перевозке или переноске ...Во избежание повреждения, отсыревания, загрязнения пола или возможной травмы!

-  Не держитесь за дверные ручки при переноске холодильника
-  Предупреждение о серьезной опасности: для передвижения и распаковки холодильника необходимо по крайней мере четверо людей.
  - Снимите всю упаковку, доставив холодильник в дом покупателя.
  - Во время транспортировки холодильник должен стоять вертикально.
  - Используйте тележку для передвижения холодильника.
-  Не передвигайте холодильник при помощи его колесиков на полу, который легко поцарапать
  - Колесики могут поцарапать пол
  - Приобретите защитный коврик или подобный предмет для пола, на котором легко остаются царапины

### При необходимости замены лампы (LED).

-  При необходимости замены лампы (LED), пожалуйста, свяжитесь с продавцом или Авторизованным Сервисным Центром Hitachi.

## Подготовка к эксплуатации

### □ Установка

1. Устанавливайте холодильник на жестком и ровном полу
2. Пожалуйста, используйте этот холодильник при окружающей температуре от 10С до 43С. Достаточная мощность не будет достигнута, если окружающая температура слишком низкая или высокая.
3. Не устанавливайте холодильник там, где он находится под прямыми лучами солнца или в радиусе действия других источников тепла
4. Устанавливайте холодильник там, где сухо и присутствует вентиляция воздуха
5. Для правильной работы холодильника оставьте не менее 30 см свободного пространства сверху, 10 см сзади и по 5 см по бокам холодильника для правильной циркуляции воздуха.
6. Заземлите холодильник во избежание удара током и шумовых помех. Всегда заземляйте данный холодильник в местах с высокой влажностью или сыростью (пожалуйста, проконсультируйтесь с продавцом)
7. Установите холодильник вертикально, настроив ножки регулировки уровня (регуляторы).

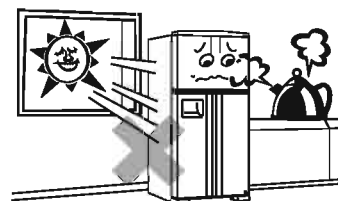

## Подготовка к эксплуатации (Продолжение)

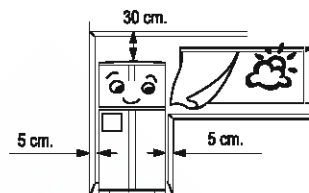
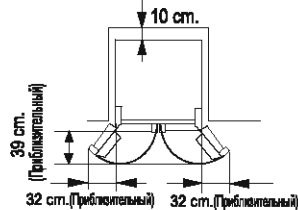
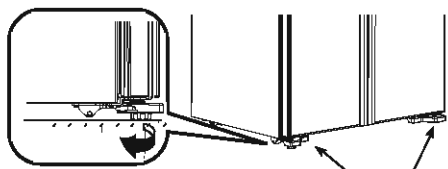

### Начало работы

1. Уборка внутри холодильника. Аккуратно протрите поверхность влажной мягкой тканью.
2. Подключите холодильник в отдельную настенную розетку. Холодильник можно включать в розетку вскоре после его установки. Подключайте холодильник только к отдельной розетке номинального напряжения
3. Загружайте пищевые продукты в холодильник после того, как его камера достаточно охладилась. Этот процесс может занять около 4 часов до полного охлаждения; возможно, вам придется ждать около суток в случае высокой температуры окружающей среды



### Хранение продуктов

1. Между пищевыми продуктами должно оставаться достаточное пространство. Несколько пищевых продуктов, уложенных слишком плотно друг к другу, могут помешать свободному притоку холодного воздуха. Размещайте продукты на достаточном расстоянии друг от друга.
2. Дайте пищевому продукту хорошо остыть, прежде чем помещать его в холодильник. Если в холодильник убирается теплый пищевой продукт, то внутренняя температура поднимается, что ведет к увеличению расхода электроэнергии
3. Не перекрывайте вентиляционное отверстие для холодного воздуха. Такое действие негативно скажется на потоке холодного воздуха; холодильник не сможет поддерживать равномерную температуру внутри камеры. Более того, перекрывающий отверстие продукт может заморзнуть.
4. Использование пищевой пленки либо закрывающихся емкостей позволяет избежать высыхания пищи или распространения запахов

## Использование выдвижного отделения

### Использование выдвижного отделения

- Не держитесь за выдвижное отделение, когда открываете или закрываете дверцы, иначе другие детали могут быть повреждены.
- При открытии дверцы выдвижное отделение автоматически закроется. При закрытии дверцы, выдвижное отделение откроется. Если не закрыть выдвижное отделение, оно упрется в ограничитель и дверца не закроется до конца.
- Для предотвращения образования конденсата, внутри выдвижного отделения установлен нагреватель и он может быть теплым — это не признак неполадки.
- Если правая дверца, на которой установлено выдвижное отделение, открывается и закрывается с трудом, это не является признаком неполадки.

#### ДВЕРЦА ОТКРЫТА

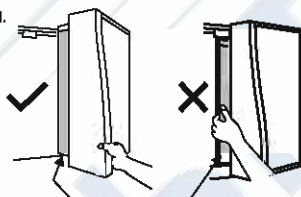

Выдвижное отделение

#### ДВЕРЦА ЗАКРЫТА

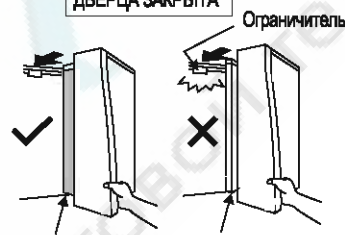

Выдвижное отделение закрыто

Выдвижное отделение открыто

Ограничитель

## Идентификация частей

### Полки морозильной камеры

- Хранение замороженных пищевых продуктов, мороженого, и т.д.



### Перемещаемый TWIST ледогенератор

- Для хранения кубиков льда



### Морозильная камера -20°C~-18°C

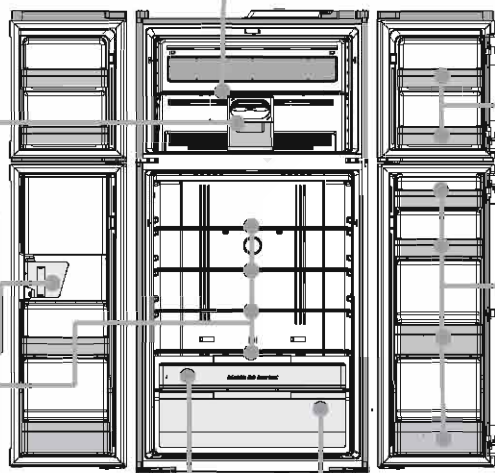

### Ниши дверцы морозильной камеры

- Хранение маленьких упаковок замороженных пищевых продуктов
- Не рекомендуется долго хранить продукты в этих нишах, потому что при открытии дверей температура может подняться



### Холодильная камера 2°C~5°C

#### Дозатор для воды

- Емкости 1,2 литра для воды хватает для приготовления прохладных напитков в течение дня.

### Полки холодильной камеры

- Хранение салатов, десертов и др.



### Дверные ниши холодильной камеры 2°C~5°C

#### Дверные ниши холодильной камеры

- Хранение пакированных пищевых продуктов и напитков, таких, как сок, молоко, и др.



### Отделение для овощей 4°C~7°C

#### Выдвижные камеры для овощей

- Хранение фруктов и овощей



#### Отделение варьируемого назначения

- Хранение фруктов и овощей или молочных продуктов/мясо.

### Отделение варьируемого назначения 1°C~5°C

Внимание: Выше приведенные температуры являются приблизительными показателями для условий температуры внешней среды 32°C, при закрытых дверях и при отсутствии пищевых продуктов в камерах.

**Название и функции дисплея и кнопок**

**Внимание**

- Если вы вытягиваете штепсель из розетки, или при перебое электропитания происходит перезапуск холодильника, при этом возобновляются температурные данные и все установки. Однако, операция "Быстрая заморозка" будет отменены.



- Дисплей степени охлаждения
- Дисплей температуры
- Кнопка настройки температуры
- Кнопка выбора Морозильник / Холодильник
- Кнопка Быстрая заморозка
- Кнопка Энергосбережение / Защита от детей

**Дисплей степени охлаждения**

Когда холодильник работает на большой мощности, ЖК панель будет светиться сильнее. Однако, интенсивность работы холодильника будет меняться в зависимости от способа использования, количества пищевых продуктов, температуры окружающей среды, частоты открывания/закрывания дверцы холодильника и установок температуры для каждого отделения.



**Полезные советы для использования дисплея, показывающего степень охлаждения.**

1. Установка температуры : Если для каждого отделения установлена слишком низкая температура, режим работы холодильника установится на отметке Высокая мощность.
2. Открывание дверей : Если дверь открывается часто, либо осталась открытой на долгое время, режим работы холодильника установится на отметке Высокая мощность.
3. Хранение пищевых продуктов : При хранении слишком большого количества пищевых продуктов, блокировке вентиляционных отверстий пищевыми продуктами, либо хранении горячих пищевых продуктов в холодильнике, режим работы холодильника установится на отметке Высокая мощность.

**Управление температурным режимом** Дисплей с указанием статуса температуры.

**1. Морозильная камера**

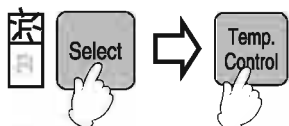

Нажмите кнопку "Выбор", чтобы выбрать "F". Загорится лампочка "F".  
Нажмите кнопку "Темп.", чтобы установить температуру.

|                                   |   |   |
|-----------------------------------|---|---|
| Coldest<br>Cold<br><b>ХОЛОДНО</b> | Coldest<br>При отсутствии в камере замороженных продуктов или мороженого.<br>Cold<br><b>норма</b> | Coldest<br>Для быстрого приготовления льда или заморозки продуктов, или если окружающая температура слишком высокая, а охлаждение морозильной камеры недостаточное.<br>Cold<br><b>очень холодно</b> |
|-----------------------------------|---|---|

**2. Холодильная камера**

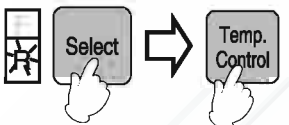

Нажмите кнопку "Выбор", чтобы выбрать "R". Загорится лампочка "R".  
Нажмите кнопку "Темп.", чтобы установить температуру.

|                                   |  |  |
|-----------------------------------|--|--|
| Coldest<br>Cold<br><b>ХОЛОДНО</b> | Coldest<br>Если продукты слишком холодные или замерзают.<br>Cold<br><b>норма</b> | Coldest<br>Для более быстрого и сильного охлаждения продуктов.<br>Cold<br><b>очень холодно</b> |
|-----------------------------------|--|--|

**Другие функции**

**1. Быстрая заморозка** Используйте эту функцию, если хотите быстро заморозить пищевые продукты или приготовить быстро лед.

Нажмите кнопку "Quick Freezing", и начните операцию "Быстрая заморозка", Лампы включены.

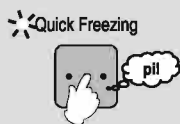

Снова нажмите кнопку "Quick Freezing", и операция будет прекращена, Лампы выключены.

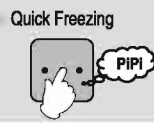

2 часа (Приблизительно)

Примерно через 2 часа будет прекращена операция "Быстрая заморозка", Лампы выключены.

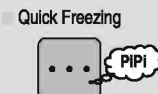

**Внимание** • Во время "Быстрой заморозки" приоритетом подачи холодного воздуха станет морозильная камера. Таким образом, старайтесь избегать ненужного открывания и закрывания дверец в это время с тем, чтобы температура в холодильной камере не повышалась

**2. Энергосбережение** Рекомендуем использовать эту функцию в случае малой загрузки холодильника пищевыми продуктами, или во время долгого отпуска, когда дверцы не открываются длительное время

1  
Нажмите кнопку "Energy Saving". (Операция начинается), Лампы включены.

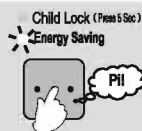

2  
Нажмите кнопку еще раз, когда захотите остановить эту функцию., Лампы выключены.

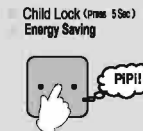

**Внимание** • В случае повышения температуры в камере данная операция временно сменится на обычные настройки.

• После долгого периода действия "Энергосбережения" в некоторых случаях продукты, подобные мороженому с высоким содержанием жиров, могут стать мягкими. Пожалуйста, отмените операцию "Энергосбережение" в этом случае

### 3. Защита от детей

Вы можете предотвратить игры детей со всеми кнопками панели управления.



### 4. Функции дверного сигнала и ECO сигнала

Если дверь остается открытой более чем 1 минуту, система сигнализации сообщит пользователю об этом путем звуков и изображения на цифровом дисплее.

- Дверной сигнал: информирует звуком ПипПипПип.
- Изображение сигнала ECO: информирует об открытом состоянии двери на панели управления.

| Дверь остается открытой | Звук дверного сигнала | Изображение сигнала ECO            |
|-------------------------|-----------------------|------------------------------------|
| Через минуту            | ПипПипПип             | Все индикаторы на дисплее моргают. |
| Через 2 минуту          | ПипПипПипПипПип       |                                    |
| Через 3 минуту          | Непрерывающийся Пип   |                                    |

#### Как отключить сигнал оповещения и звуковой сигнал

1. Удерживайте кнопку "Select" нажатой в течение примерно 5 секунд, пока не услышите звук "Пип!"

При нажатии любой кнопки издается никакого сигнала (неактивен предупреждающий сигнал двери)



#### Как снова включить сигнал оповещения и звуковой сигнал

1. Удерживайте кнопку "Select" нажатой в течение примерно 5 секунд, пока не услышите звук "Пиппип!"

При нажатии любой кнопки производится сигнал (активен предупреждающий сигнал двери)

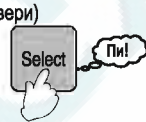

- примечание**
- Холодильник поставляется с включенными функциями сигнала оповещения и звукового сигнала.
  - Если вы вынимаете штепсель из розетки и вставляете его снова, либо в случае перебоев электроснабжения холодильник автоматически включит систему оповещения.

## □ Морозильная камера

### ■ Приготовление льда

- Выньте "Перемещаемый TWIST ледогенератор" и залейте воду до отметки максимального уровня воды.
- После приготовления льда, поверните рычаг по часовой стрелке, лед будет падать в отделение для кубиков льда.

**Примечание**

- Не сгибайте форму для льда, как показано на рисунке, иначе она будет повреждена.
- Не используйте отделение для кубиков льда в качестве формы для заморозки льда, иначе оно будет повреждено.

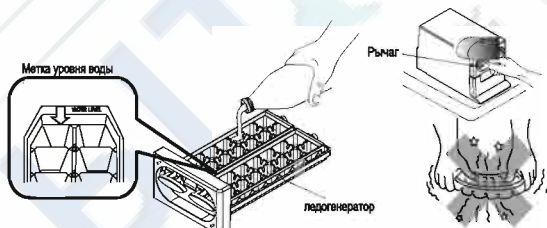

## □ Холодильная Камера

- Если вы установили холодильник в жарком и влажном месте, часто открываете дверь либо храните большое количество овощей, может формироваться конденсат, который не имеет никакого отрицательного эффекта. Протрите конденсат чистой тканью.

### 1. Отделение варьируемого назначения

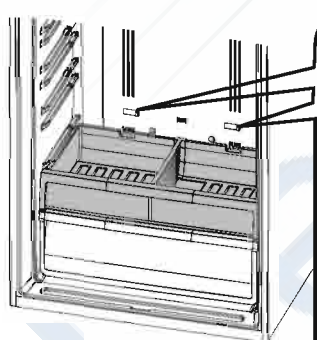

Установите рукоятку на "овощи" с тем, чтобы получить температуру для овощей и фруктов на уровне 3°C ~ 5°C

Установите рукоятку на "молочные продукты / мясо" с тем, чтобы получить температуру для молочных продуктов и мяса на уровне 1°C ~ 3°C

- Это контроль температуры, позволяющий регулировать количество холодного воздуха, попадающего в выдвижную камеру.

#### Меры предосторожности

- Если Вы хотите хранить мясо или рыбу дольше, положите их в морозильную камеру.
- Будьте осторожны — продукты, содержащие большое количество влаги, могут замерзнуть.
- Перед тем, как закрыть дверцу, задвиньте охлаждаемый ящик внутрь. Если закрыть дверцу, когда он открыт, ящик может споматься.
- Мясо и рыбу можно хранить свежими, до заморозки.

### 2. Поддон для яиц

- Вы можете положить 10 яиц, а также перевернуть поддон и положить туда мелкие предметы.

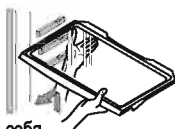
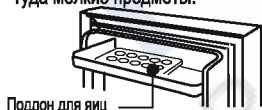

### 3. Регулировка полок.

- Поднимите переднюю часть полки и достаньте ее на себя.
- Установите полки холодильника в зависимости от размеров хранимых продуктов.

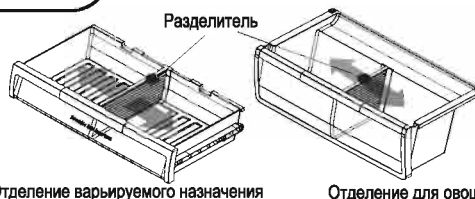

Отделение варьируемого назначения

Отделение для овощей

**!** Выдвижная камера достаточно большая, в нее могут забраться дети или домашние животные, НЕ ПОЗВОЛЯЙТЕ им играть внутри камеры.



1  
● Продолжайте нажимать на рычаг, пока стакан не наполнится до нужного вам уровня.



2  
● Подождите 2-3 секунды, еще может вылиться небольшое остаточное количество воды.

### Внимание

- Сразу после установки подождите 24 часа, чтобы холодильник достаточно охладился и смог охладить воду.

### Меры предосторожности

- Вытирайте воду, которая может собраться в поддоне для воды, также вытирайте все подтеки от воды, которые образуются на поверхности двери, при помощи сухой ткани.



### Использование емкости дозатора для воды.



1  
Наполните чистой водой до уровня "FULL", затем закройте крышкой.



2  
Задвигайте емкость в ящик, пока она не дойдет до упора и закрепится на линии установки.

### Меры предосторожности

Использование дозатора для воды в первый раз:

- Вылейте первые 6 полных чашек, наполненных из дозатора для воды. Они могут содержать пыль или иметь запах.
- Если вы уронили емкость для воды, убедитесь, что из нее не вытекает вода.
- Не наливайте любую другую жидкость, любые напитки, например сок, колу, пиво и т.д. в емкость для воды.
- Не наливайте горячую воду в емкость (Емкость выдерживает температуру до 50 °C)

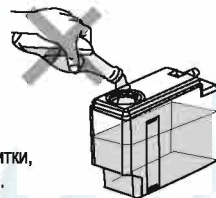

### Очистка емкости для воды

#### Внимание

- емкости для воды нуждаются в очистке каждую неделю с гигиенической целью.
- Используя чистую губку или мягкую ткань, а также неагрессивное моющее средство с теплой водой, промойте емкости руками, прополощите и тщательно высушите все снимающиеся части и внутренние поверхности.

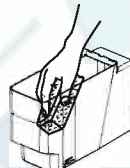

- Как показано на рисунке справа, нажмите центральную часть крышки, чтобы открыть ее (не открывайте крышку ногтями).

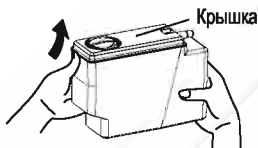

- Чтобы закрыть крышку, убедитесь, что защелки сзади держат крышку, а затем закройте крышку в направлении стрелки.

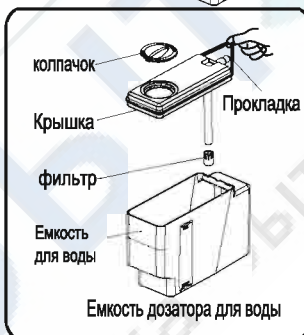

## ЧИСТКА

### Чистка (пожалуйста, очищайте холодильник раз в месяц)

1. Отключите холодильник.
2. Извлеките все продукты.
3. Сотрите загрязнения (мягкой тканью или губкой).
  - Для удаления сильных загрязнений протрите их тканью, смоченной кухонным чистящим средством.
  - Извлеките ящики, полки и пластиковые детали. Промойте их.
  - Аккуратно промойте дверной уплотнитель, так как он легко загрязняется.
4. Если осталась влага, протрите ее сухой тканью.
5. После чистки установите все извлеченные детали на их места.
6. Убедитесь, что кабель питания, вилка и настенная розетка не имеют сколов и трещин, и включите вилку кабеля питания в розетку.

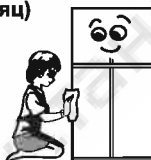

### Внимание!

- После отключения холодильника подождите 10 минут перед тем, как включить его опять.
- Если на детали холодильника попало растительное масло, тщательно сотрите его (пластиковые детали могут растрескаться от него).

### Меры предосторожности

- Никогда не используйте для чистки полировочную пасту, мыльный порошок, масло, кипящую воду, щетки, кислоту, бензин, растворители, спирт, щелочные моющие средства и т.д., так как они могут повредить детали и краску.

Прежде чем звонить в сервисный центр, пожалуйста, проверьте следующее:

|  |   |  |
|--|---|--|
| Холодильник не охлаждается вообще.               | <ul style="list-style-type: none"> <li>● Холодильник подключен правильно ?</li> <li>● Проверьте блок предохранителей для выявления перегоревшего предохранителя или срабатывания прерывателя.</li> </ul>  |  |
| Холодильник охлаждается недостаточно.            | <ul style="list-style-type: none"> <li>● На холодильник попадают прямые солнечные лучи ?</li> <li>● Холодильник стоит рядом с источником тепла ?</li> <li>● Регулятор температуры установлен в положение "холодно" ?</li> <li>● В холодильнике положили что-то горячее ?</li> <li>● Холодильник переполнен ?</li> <li>● Дверцы холодильника открывались и закрывались слишком часто ?</li> <li>● Дверца холодильника слегка приоткрыта ?</li> </ul> |  |
| Продукты в холодильном отделении замораживаются. | <ul style="list-style-type: none"> <li>● Регулятор температуры установлен в положение "очень холодно" ?</li> <li>● Вы положили продукты с высоким содержанием влаги или овощи в дальнюю часть полки возле отверстий для выхода холодного воздуха ? В этом месте они будут замерзать.</li> </ul>   |  |
| Появляется конденсат.                            | Снаружи   | <ul style="list-style-type: none"> <li>● При высокой влажности воздуха на дверном уплотнителе будет появляться конденсат. Протрите его сухой тканью.</li> </ul>  |
|  | Внутри  | <ul style="list-style-type: none"> <li>● Протрите конденсат сухой тканью и проверьте следующее :                             <ul style="list-style-type: none"> <li>● Дверцы закрываются плотно ?</li> <li>● Дверцы холодильника открывались и закрывались слишком часто и надолго ?</li> <li>● Влажность воздуха высокая ?</li> </ul> </li> </ul> |
| Сильный запах внутри.                            | <ul style="list-style-type: none"> <li>● Вы храните в холодильнике продукты с сильным запахом, не завернув их ?</li> </ul>  |  |
| Сильный шум.                                     | <ul style="list-style-type: none"> <li>● Убедитесь, что холодильник установлен устойчиво.</li> <li>● Холодильник касается стены ?</li> </ul>  |  |
| На стенках морозильной камеры образуется наледь. | <ul style="list-style-type: none"> <li>● Вы приготовили слишком много кубиков льда ?</li> <li>● Конденсат может образоваться на стенках, если оставить дверцу приоткрытой на длительное время.</li> </ul>   |  |

Это нормально

|   |   |
|---|---|
| Поверхность холодильника горячая.                       | <ul style="list-style-type: none"> <li>● Холодильник содержит трубки для предотвращения образования конденсата и для отвода тепла.</li> <li>● Особенно сильно может нагреваться его задняя стенка, если дверцы часто открываются и закрываются, или при запуске.</li> </ul> |
| Если резко закрыть одну дверцу, другая может открыться. | <ul style="list-style-type: none"> <li>● Отделения соединены трубками. Когда закрывается одна дверца, другая может быть открыта давлением воздуха. Это нормальное явление.</li> </ul>   |
| Слышен ненормальный звук.                               | <ul style="list-style-type: none"> <li>● Звук, напоминающий течение и кипение воды — это звук охлаждающей жидкости (хладагента).</li> <li>● Поскрипывание исходит из отделения для хранения. Этот звук вызван трением деталей из-за изменения температуры.</li> </ul>       |

**Холодильник, не содержащий фторуглерод.**

- Данный холодильник включает хладагент и изоляционный материал, в которых используется углеводород (не фторуглерод). Углеводород - это материал, который не способствует образованию озоновых дыр и оказывает крайне незначительное влияние на глобальное потепление. Это материал, безвредный для окружающей среды.
- Не содержащий фторуглерод хладагент горюч. Хладагент изолирован цепью охлаждения и никогда не протекает в обычных условиях. В случае повреждения цепи охлаждения, пожалуйста, избегайте использования огня и электрических приборов, откройте окно и проветрите помещение. После этого, пожалуйста, обратитесь в Авторизованный Сервисный Центр Hitachi.

**Важные предупреждения относительно Утилизации**

Циклопентан используется в качестве изоляционного материала.

Газы, содержащиеся в изоляционном материале, требуют специального способа утилизации.

О порядке экологически безопасной утилизации данного продукта следует проконсультироваться в местных органах власти.



Этот символ означает, что использованные электрические приборы и электронное оборудование не могут быть утилизированы вместе с бытовым мусором. Не пытайтесь демонтировать систему и отдельные элементы холодильника самостоятельно, так как это может нанести вред Вашему здоровью и окружающей среде. Холодильники должны утилизироваться по специальной системе утилизации и переработки и не могут быть выброшены на муниципальные свалки. Пожалуйста, обратитесь в местный муниципалитет за получением подробной информации.

